



# Gymnasiale Oberstufe

**GYMNASIUM MELLENDORF.**



Fritz-Sennheiser-Platz 2  
30900 Wedemark  
05 130 / 581-120  
sekretariat@gym-mellendorf.de  
gymnasiummellendorf.de



# Aufbau der gymnasialen Oberstufe

GYMNASIUM MELLENDORF

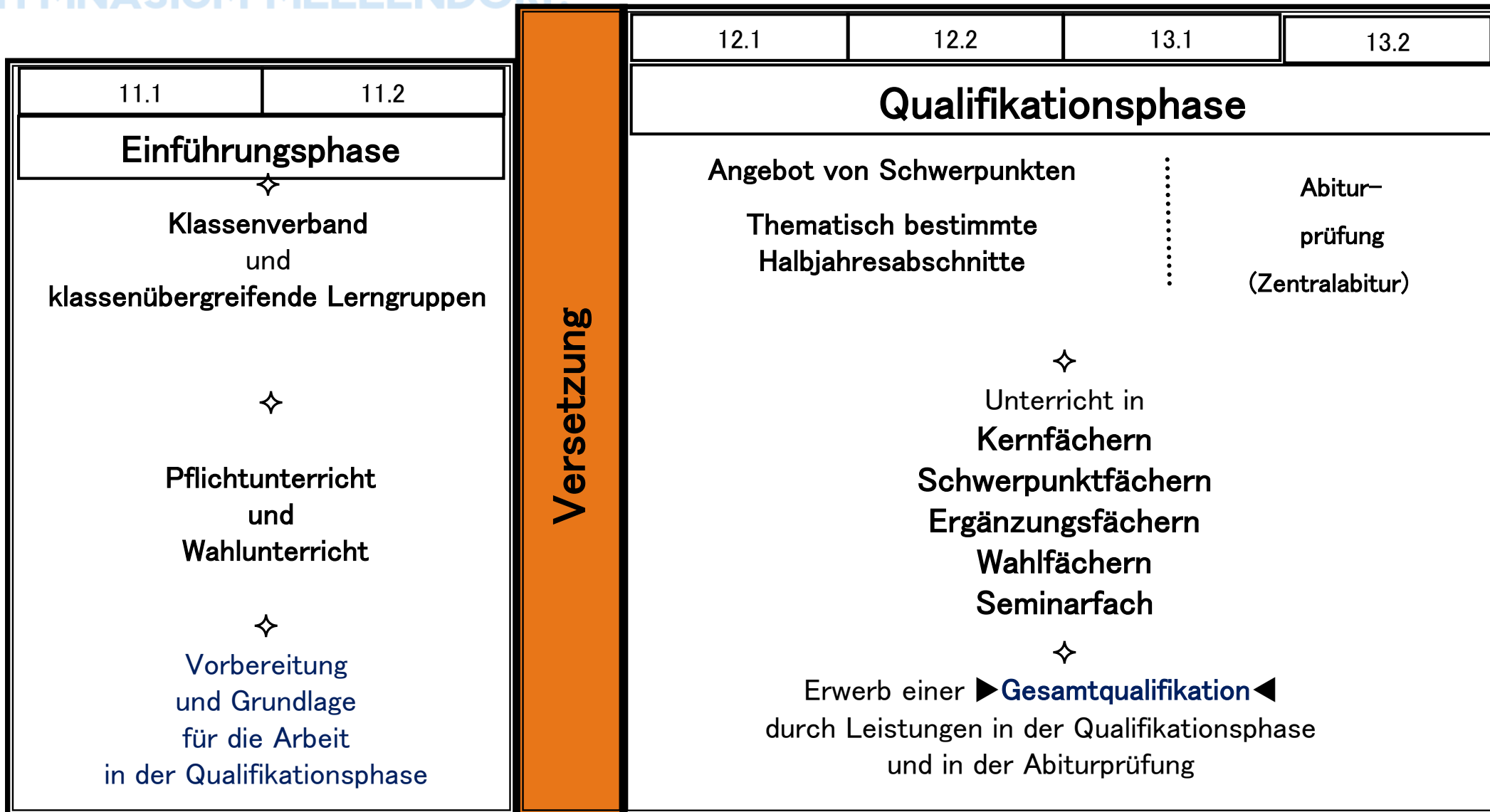



# Leistungsbewertung

GYMNASIUM MELLENDORF

- \* Leistungen in den Klausuren
- \* Mitarbeit im Unterricht
  - **mündliche Beiträge**  
(Beteiligung am Unterrichtsgespräch, Referate, u.a.)
  - **schriftliche Beiträge**  
(Tests, Datensammlungen, Protokolle, Schülerbetriebspraktika u.a.)
  - **experimentelle, gestalterische und praktische Leistungen**

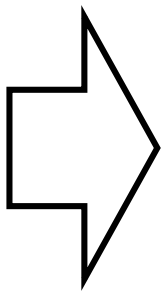

Zusammenfassende  
**Bewertung**  
 am Ende eines Halbjahres mit den  
**Noten 1 bis 6**

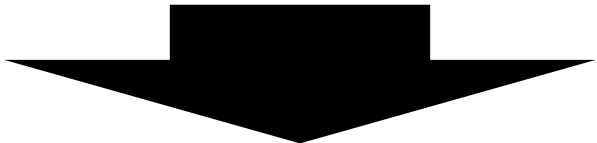

**Umsetzung**  
 der  
**Noten**  
 in  
**Punkte**

## Das Punktesystem

+ 1 -	+ 2 -	+ 3 -	+ 4 -	+ 5 -	6
15 14 13	12 11 10	9 8 7	6 5 4	3 2 1	0



# Versetzung in die Qualifikationsphase

## Grundlage

Alle Fächer des Pflichtunterrichts in der Einführungsphase

## Anforderungen an Ausgleichsfächer

Deutsch, Fremdsprachen, Mathematik  
können nur untereinander ausgeglichen werden



# Versetzung in die Qualifikationsphase

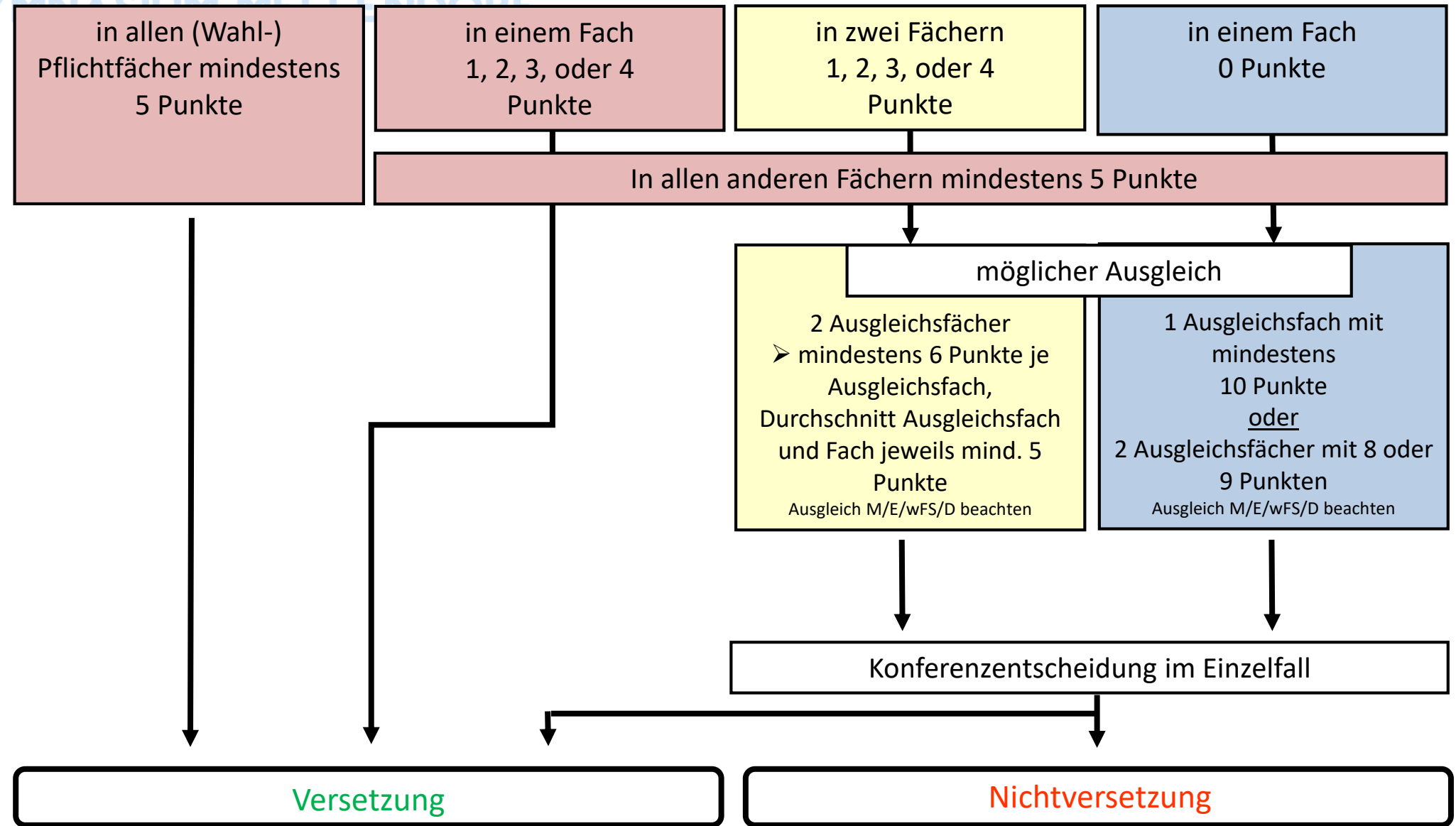



GYMNASIUM MELLENDORF

# Abschlüsse und Berechtigungen

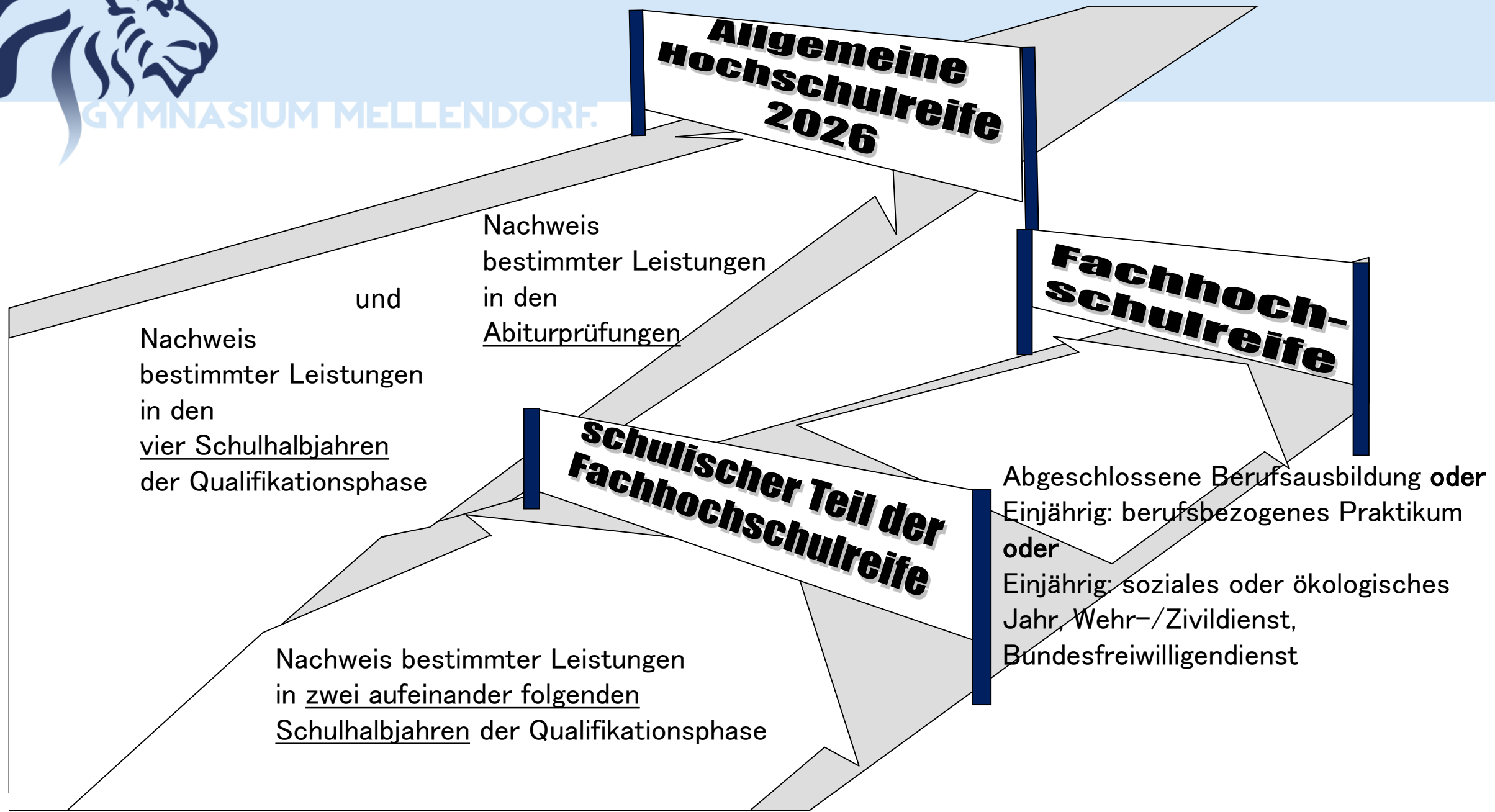



# Qualifikationsphase - Fächer

GYMNASIUM MELLENDORF

## Kernfächer

Deutsch, Fremdsprache, Mathematik

(3 oder 5 Wo.-Std.)

## 2 Schwerpunktfächer

Je nach gewähltem Schwerpunkt

(5 Wo.-Std. / Sport 6 Wo.-Std.)

## Ergänzungs- und Wahlfächer

Weitere Pflicht- und Wahlfächer

(3 oder 5 bzw. 2 Wo.-Std.)

## Seminarfach (1. – 3. Semester)

Es wird eine Facharbeit geschrieben

(2 Wo.-Std.)



# Wahl der Prüfungsfächer

GYMNASIUM MELLENDORF

## Jede\*r Schüler\*in hat fünf Prüfungsfächer

(P1, P2 und P3: fünfstündig – P4 und P5 dreistündig)

- |   |  |          |   |
|---|--|----------|---|
| ☀ | 2 Fächer auf erhöhtem Niveau<br>(die beiden Schwerpunktfächer, doppelte Wertung) | (P1, P2) | schriftliche Abiturprüfung *)               |
| ☀ | 1 Fach auf erhöhtem Niveau<br>(einfache Wertung)                                 | (P3)     | schriftliche Abiturprüfung *)               |
| ☀ | 1 Fach auf grundlegendem Niveau  | (P4)     | schriftliche Abiturprüfung *) <sup>1)</sup> |
| ☀ | 1 Fach auf grundlegendem Niveau  | (P5)     | mündliche Abiturprüfung <sup>2)</sup>       |

\*) Eine zusätzliche mündliche Prüfung ist möglich.

<sup>1)</sup> Auf Wunsch besondere Lernleistung möglich

<sup>2)</sup> Auf Wunsch Präsentationsprüfung möglich





# Wahl der Prüfungsfächer

GYMNASIUM MELLENDORF



Wahl der 5 Prüfungsfächer (P1, P2, P3, P4, P5) vor Eintritt in die Qualifikationsphase

**Voraussetzung für eine Wahl:**

- mindestens halbjährige Teilnahme am Unterricht in der Einführungsphase

Bedingungen für die Wahl der fünf **Prüfungsfächer**:

1. **Zwei der drei Fächer Deutsch, Fremdsprache, Mathematik**
2. Aus jedem Aufgabenfeld mindestens ein Prüfungsfach.

Wird Sport als Prüfungsfach gewählt, muss eine Unbedenklichkeitsbescheinigung vorliegen



# Aufgabenfelder

GYMNASIUM MELLENDORF

**A**

sprachlich-literarisch-künstlerisch

Deutsch  
Englisch  
Französisch  
Latein  
Spanisch  
Musik  
Kunst  
Darstellendes Spiel

**B**

gesellschaftswissenschaftlich

Politik-Wirtschaft  
Geschichte  
Erdkunde  
Religion  
Werte und Normen  
Philosophie

**C**

mathematisch-naturwissenschaftlich

Mathematik  
Physik  
Chemie  
Biologie

Sport  
Seminarfach



## Schwerpunkte im Überblick

GYMNASIUM MELLENDORF

- sprachlicher Schwerpunkt,
- musisch-künstlerischer Schwerpunkt
- gesellschaftswissenschaftlicher Schwerpunkt
- naturwissenschaftlicher Schwerpunkt
- sportlicher Schwerpunkt



# Prüfungsfächer im sprachlichen Schwerpunkt

GYMNASIUM MELLENDORF

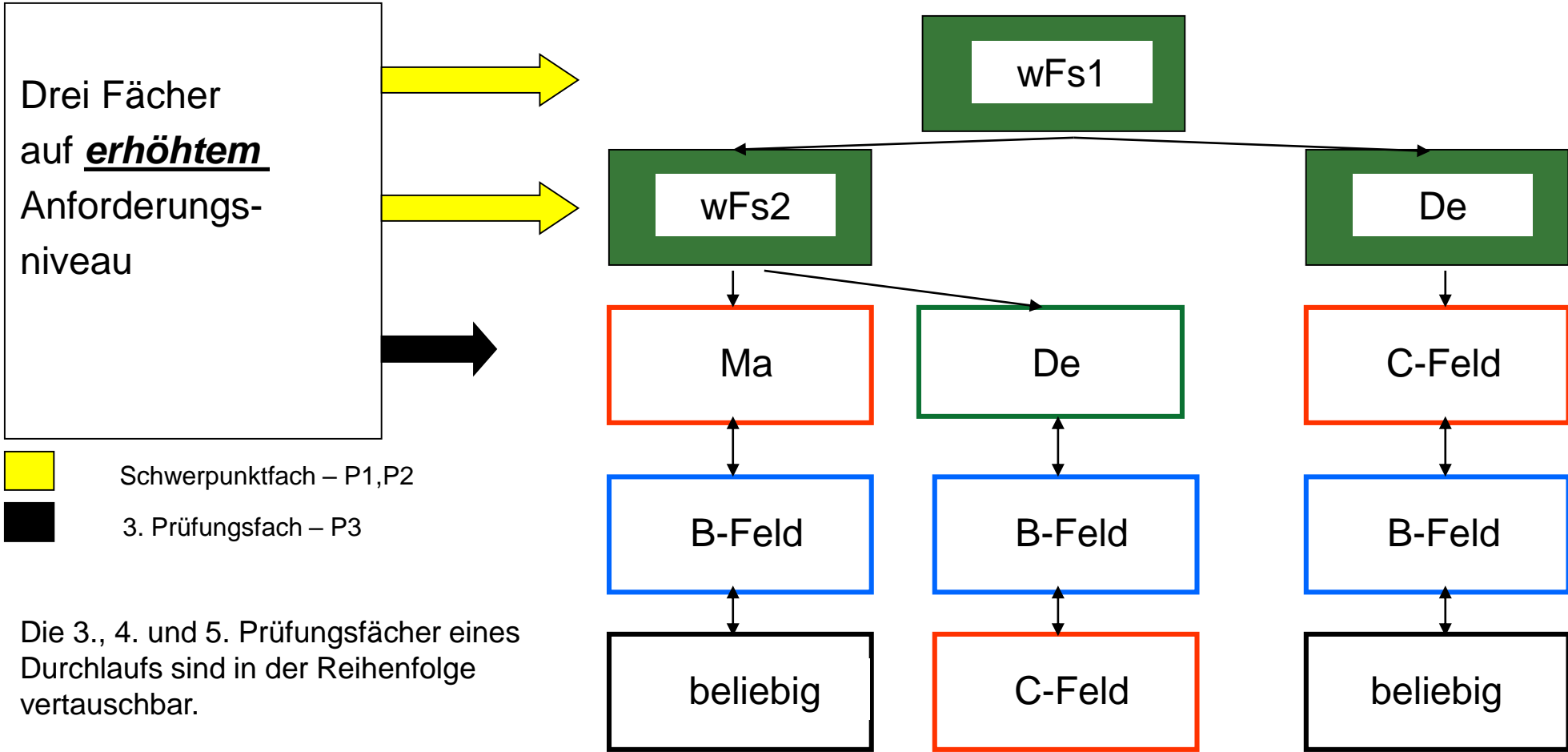

Als P-Fach mit erhöhtem Niveau kann nur eine Fremdsprache gewählt werden, wenn es sich um eine fortgeführte Fremdsprache (wFs) handelt.



# Prüfungsfächer im musisch-künstlerischen Schwerpunkt

GYMNASIUM MELLENDORF.

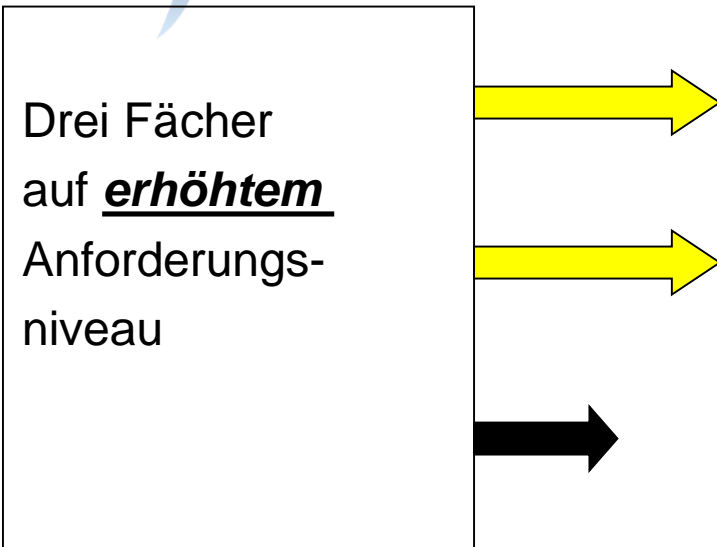

- Schwerpunktfach – P1,P2
- 3. Prüfungsfach – P3

Die 3., 4. und 5. Prüfungsfächer eines Durchlaufs sind in der Reihenfolge vertauschbar.

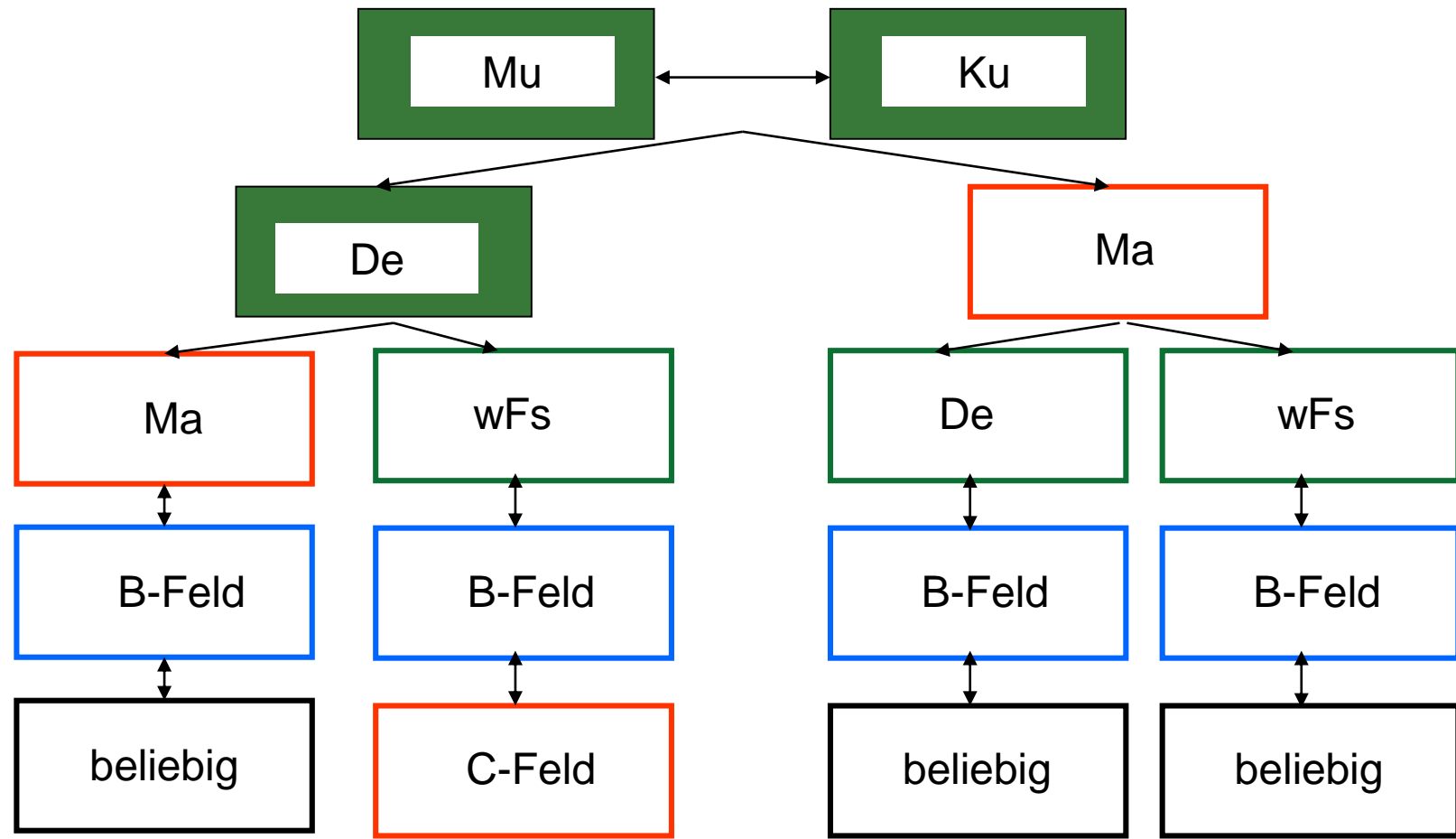

Als P-Fach mit erhöhtem Niveau kann nur eine Fremdsprache gewählt werden, wenn es sich um eine fortgeführte Fremdsprache (wFs) handelt.





# Prüfungsfächer im naturwissenschaftlichen Schwerpunkt

GYMNASIUM MELLENDORF

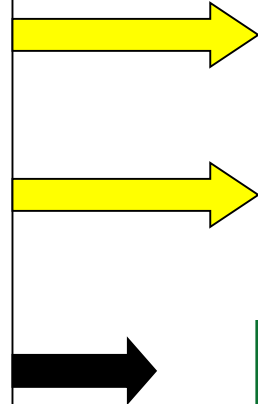
Drei Fächer auf **erhöhtem** Anforderungsniveau



-  Schwerpunktfach – P1,P2
-  3. Prüfungsfach – P3

Die 3., 4. und 5. Prüfungsfächer eines Durchlaufs sind in der Reihenfolge vertauschbar.

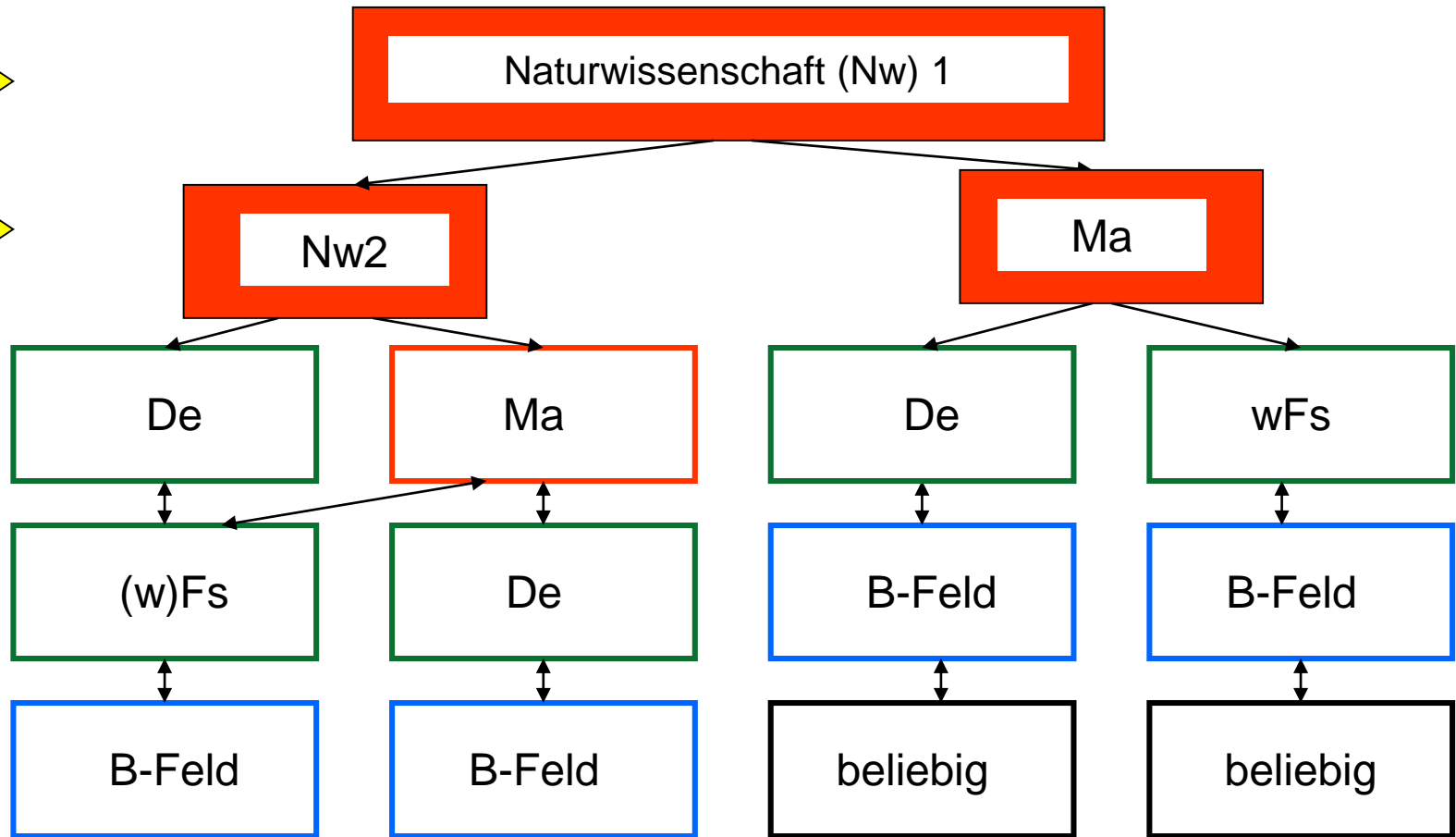



Als P-Fach mit erhöhtem Niveau kann nur eine Fremdsprache gewählt werden, wenn es sich um eine fortgeführte Fremdsprache (wFs) handelt.

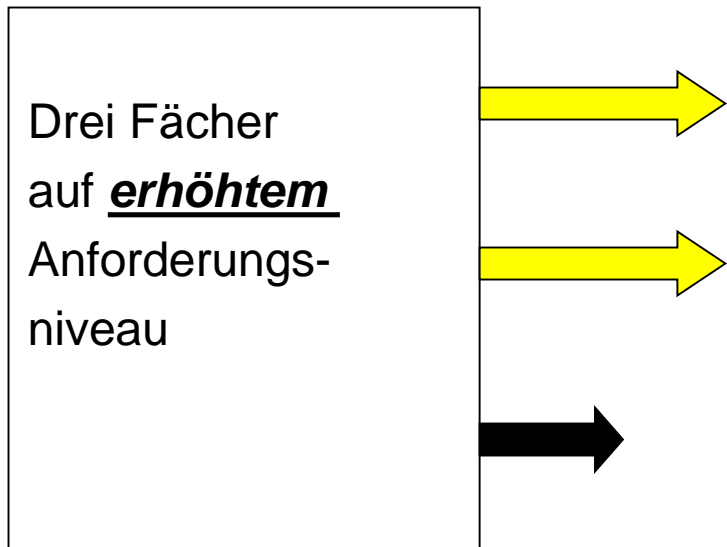

# Prüfungsfächer im sportlichen Schwerpunkt

GYMNASIUM MELLENDORF



-  Schwerpunktfach – P1,P2
-  3. Prüfungsfach – P3

Die 3., 4. und 5. Prüfungsfächer eines Durchlaufs sind in der Reihenfolge vertauschbar.

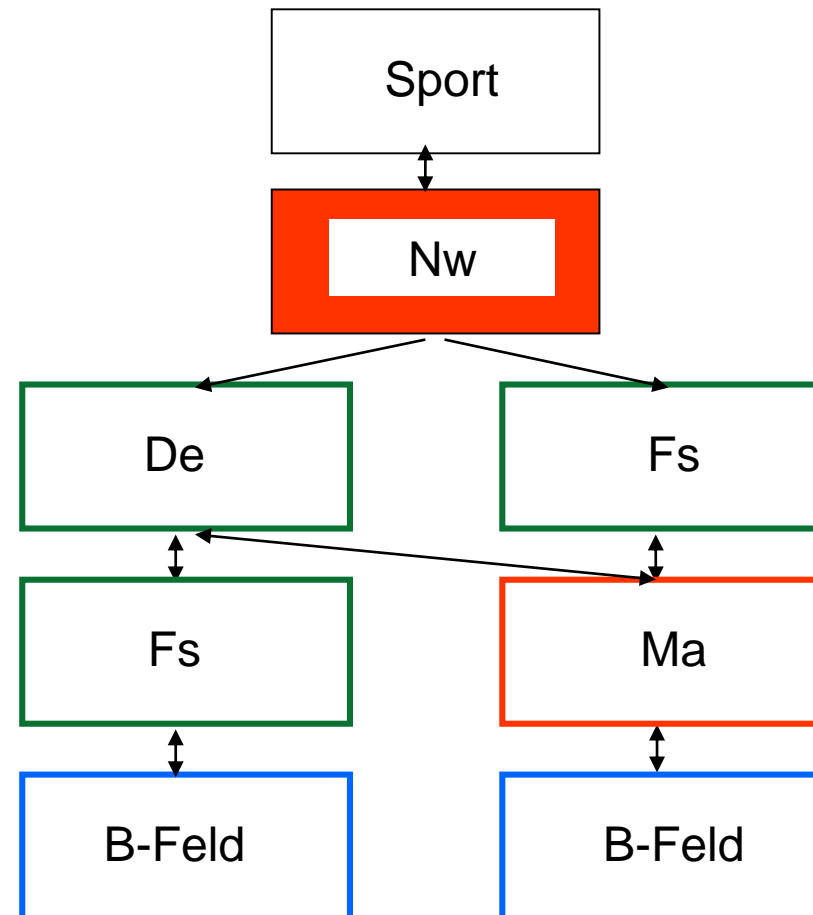

Als P-Fach mit erhöhtem Niveau kann nur eine Fremdsprache gewählt werden, wenn es sich um eine fortgeführte Fremdsprache (wFs) handelt.



# Prüfungsfächer im gesellschaftswissenschaftlichen Schwerpunkt

GYMNASIUM MELLENDORF.

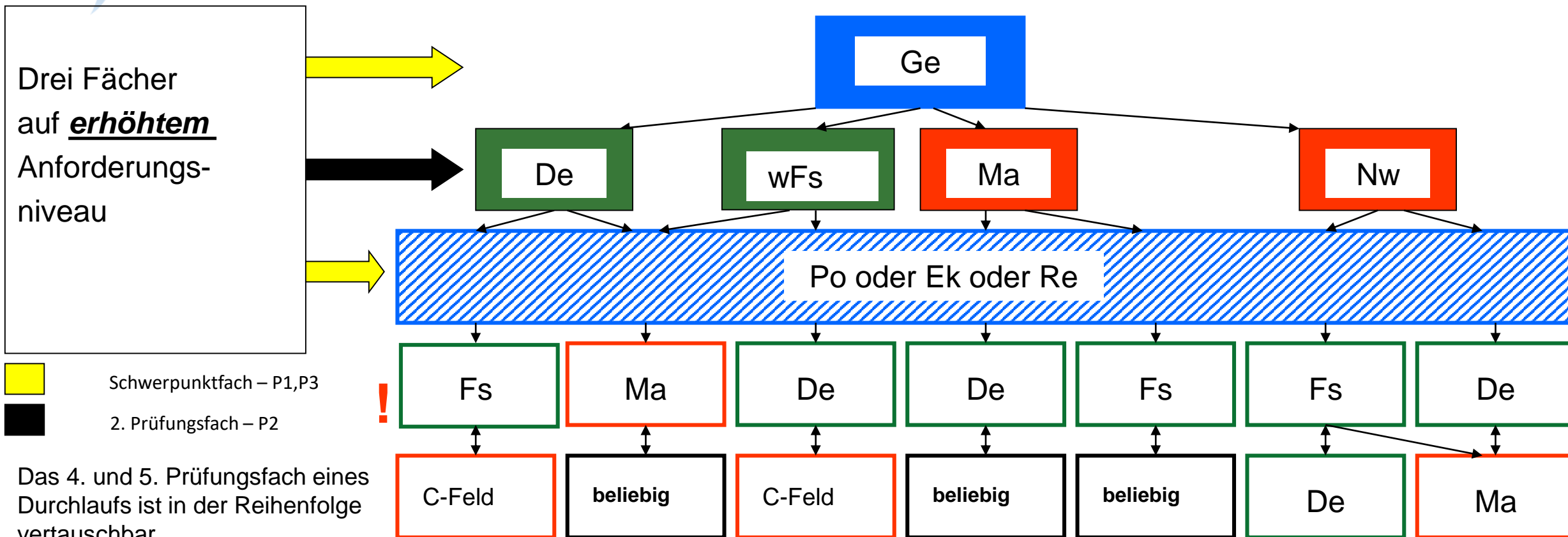

Als P-Fach mit erhöhtem Niveau kann nur eine Fremdsprache gewählt werden, wenn es sich um eine fortgeführte Fremdsprache (wFs) handelt.





# Mindest-Belegungsverpflichtungen

GYMNASIUM MELLENDORF

Sprachlich	Naturwis.	Mus.-künstl.	Gesellschaftsw.	Sportlich	WStd	Hj
De <sup>3)</sup>	De	De <sup>3)</sup>	De	De	3/5	4
FS <sup>3)</sup>	FS	FS	FS	FS	3/5	4
Ma	Ma <sup>5)</sup>	Ma <sup>3)</sup>	Ma	Ma	3/5	4
NW	NW <sup>5)</sup>	NW	NW	NW	3/5	4
Fortgef. FS	NW	Mu / Ku	Ge	Sp m. Theorie	5/6	4
Prüfungsf. B	Prüfungsf. B	Prüfungsf. B	PO/EK/RE <sup>4)</sup>	Prüfungsf. B	3/5	4
			FS / NW <sup>9)</sup>	FS / NW <sup>9)</sup>	3	2
Mu / Ku / DS	Mu / Ku / DS	Mu / Ku / DS	Mu / Ku / DS	Mu / Ku / DS	3/5	2
Ge	Ge	Ge	Ge	Ge	3/5	2
Po	Po	Po	Po*	Po	3/5	2
Re/ WN / Phil <sup>7)</sup>	Re / WN / Phil <sup>7)</sup>	Re / WN / Phil <sup>7)</sup>	Re / WN / Phil <sup>7)8)</sup>	Re / WN / Phil <sup>7)</sup>	3/5	2
Sport <sup>11)</sup>	Sport <sup>11)</sup>	Sport <sup>11)</sup>	Sport <sup>11)</sup>		2	4
Seminarfach	Seminarfach	Seminarfach	Seminarfach	Seminarfach	2	3
Wahlfächer um Mindestpflichtstunden zu erfüllen <sup>12)</sup>						
Mindestpflichtstunden					32	



## Ablaufplan Einführungsphase

1	05.12.23: Informationsveranstaltung
2	3. und 4. KW 2024: Hospitation von 11 in 12 / individuelle Beratung
3	05. Februar 2024: digitale Ausgabe der Wahlbögen
4	bis zum 01. März 2024: Abgabe der verbindlichen Wahlbögen (unterschrieben von Schüler*in und Erziehungsberechtigten – über Aufgabentool)
5	bis zu den Osterferien: Fertigstellung der Leisten
6	nach den Osterferien: Gespräche führen und Lösungen finden





# Der Wahlbogen

GYMNASIUM MELLENDORF

## Wahlbogen: gesellschaftswissenschaftlicher Schwerpunkt

Name:	Vorname:	aktuelle Klasse:
-------	----------	------------------

Abgabe bis spätestens 28.02.2022 beim Jahrgangleiter

Es müssen unter den fünf Prüfungsfächern **zwei der drei Fächer Deutsch, Mathematik, Fremdsprache** gewählt werden!  
 Aus jedem **Aufgabenfeld (A, B, C)** muss **mindestens** ein Fach gewählt werden  
 (siehe Tabelle in der PPP zur Vorstellung der Qualifikationsphase).

### Wahl des 1. - 3. Prüfungsfaches (fünfstündig)

P1	Geschichte			
P2	Deutsch	Mathematik	Fremdsprache	Ch

P3	Politik-Wirtschaft			
----	--------------------	--	--	--

### Wahl des 4. und 5. Prüfungsfaches (3

P4	(kein ke			
P5	(k			

Der Wahlbogen - ein Beispiel

Hinweise zum Ausfüllen der Tabelle auf der nächsten Seite:

<input checked="" type="checkbox"/>		Stundenzahl
<input type="checkbox"/>	Prüfungsfächer eintragen (P1 bis P5 - in der Spalte P-Fach) für alle Semester	3/5
<input type="checkbox"/>	Die Kernfächer Deutsch und Mathematik eintragen sofern noch nicht geschehen	3/5
<input type="checkbox"/>	mindestens eine Fremdsprache eintragen (EN, FR, LA, SN)	3/5
<input type="checkbox"/>	zusätzlich eine weitere Naturwissenschaft (BI, CH, PH) oder Fremdsprache in Jg. 12 eintragen	3
<input type="checkbox"/>	Religion <b>oder</b> Werte und Normen <b>oder</b> Philosophie in Jg. 12 <b>oder</b> Jg. 13 eintragen ( <b>2 Semester notwendig, 4 möglich</b> )	3
<input type="checkbox"/>	Kunst, Musik Praxis oder Musik oder Darstellendes Spiel in Jg. 12 <b>oder</b> Jg.13 eintragen ( <b>2 Semester notwendig</b> )	3
<input type="checkbox"/>	Weitere dreistündige Fächer eintragen, um auf die erforderliche Anzahl von Unterrichtsstunden zu kommen. Die <b>durchschnittliche</b> Semesterstundenzahl muss größer oder gleich 32 sein; ansonsten müssen weitere Kurse belegt werden. Die maximale Stundenzahl pro Semester darf nicht größer als 37 sein.	3
	Ich habe mich an einer anderen Schule / für ein Auslandsjahr für das nächste Schuljahr beworben. (Bitte ankreuzen!)	<input type="checkbox"/> ja <input type="checkbox"/> nein

Natürlich darf kein Fach mehrfach gewählt werden!!!!  
 Ein Fach kann nur für 2 oder 4 Semester belegt werden.



# Der Wahlbogen

GYMNASIUM MELLENDORF

Tabelle zur Wahl der Kurse (gesellschaftswissenschaftlicher Schwerpunkt):

Fach		P-Fach	12/1	12/2	13/1	13/2
A	Deutsch					
	Englisch					
	Französisch					
	Latein					
	Spanisch					
	Darstellendes Spiel					
	Kunst					
	Musik					
	Musik Praxis					
B	Geschichte	P1	5	5	5	5
	Politik-Wirtschaft					
	Erdkunde					
	Religion					
	Philosophie					
	Werte und Normen					
C	Mathematik					
	Physik					
	Chemie					
	Biologie					
	Sport					
Seminarfach		2	2	2	0	
<b>Summe der Semesterstunden</b>			$\sum_1 \text{Std.}$	$\sum_2 \text{Std.}$	$\sum_3 \text{Std.}$	$\sum_4 \text{Std.}$
<b>Durchschnittliche Semesterstundenzahl</b> ( $\sum_1 \text{Std.} + \sum_2 \text{Std.} + \sum_3 \text{Std.} + \sum_4 \text{Std.}$ ) : 4		=	<b>(mind. 32 Stunden)</b>			

Der Wahlbogen – ein Beispiel

Ich bin über die Struktur der gymnasialen Oberstufe ausreichend informiert worden und erkläre hiermit, dass meine obenstehende Wahl verbindlich für die gesamte Qualifikationsphase ist.

Name des/der Schüler\*in in Druckbuchstaben: \_\_\_\_\_

Datum: \_\_\_\_\_ Unterschrift des/der Schüler\*in: \_\_\_\_\_ Unterschrift Erziehungsberechtigte: \_\_\_\_\_

\_\_\_\_\_



**Vielen Dank für Ihre Aufmerksamkeit!**

GYMNASIUM MELLENDORF

**Die Oberstufenbroschüre des GM!**  
Download von der Homepage bzw. aus dem  
entsprechenden iServ-Ordner des Jahrgangs 11.

**Januar 2024!!!**

