

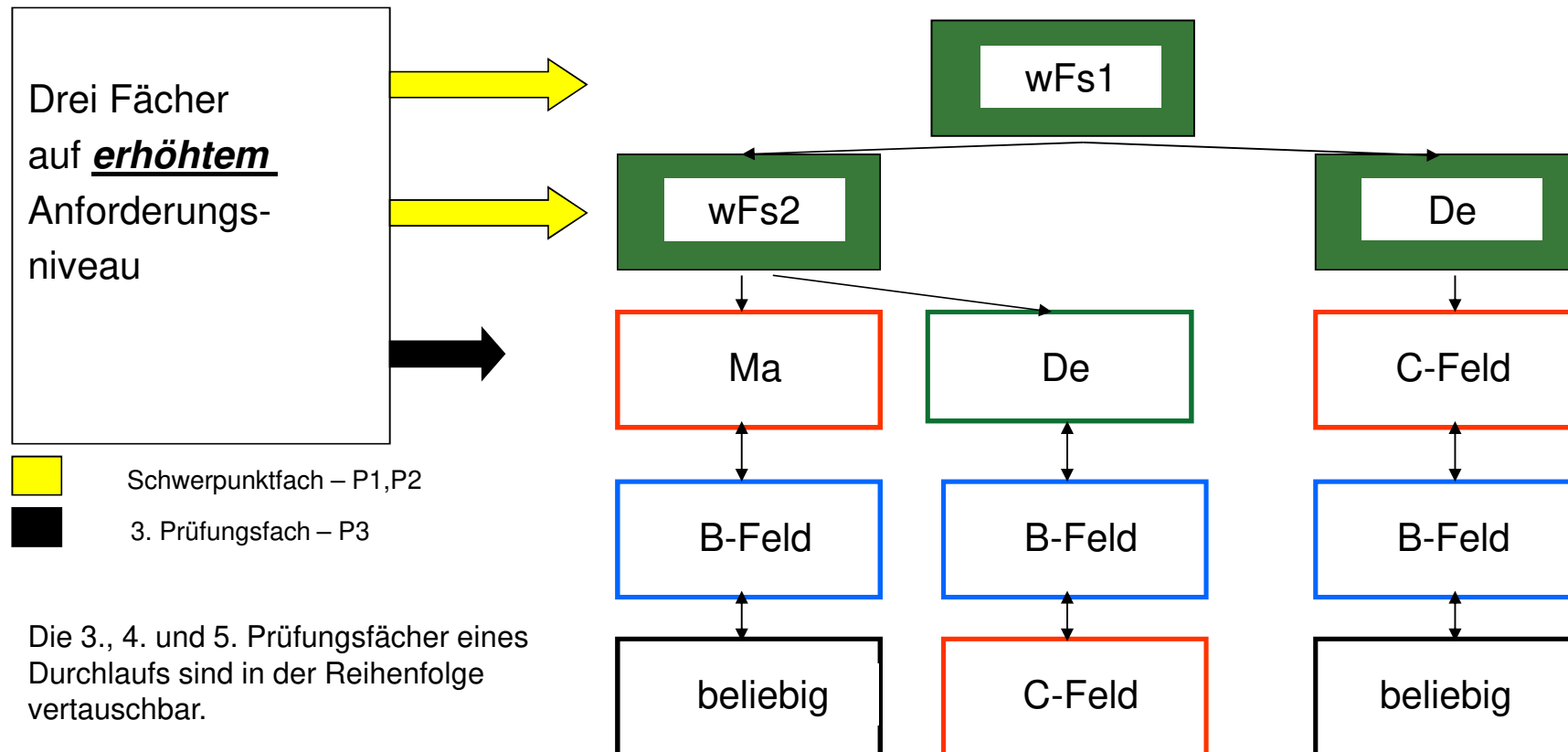

# Prüfungsfächer im sprachlichen Schwerpunkt

GYMNASIUM MELLENDORF



Als P-Fach mit erhöhtem Niveau kann nur eine Fremdsprache gewählt werden, wenn es sich um eine fortgeführte Fremdsprache (wFs) handelt.



# Prüfungsfächer im musisch-künstlerischen Schwerpunkt

GYMNASIUM MELLENDORF

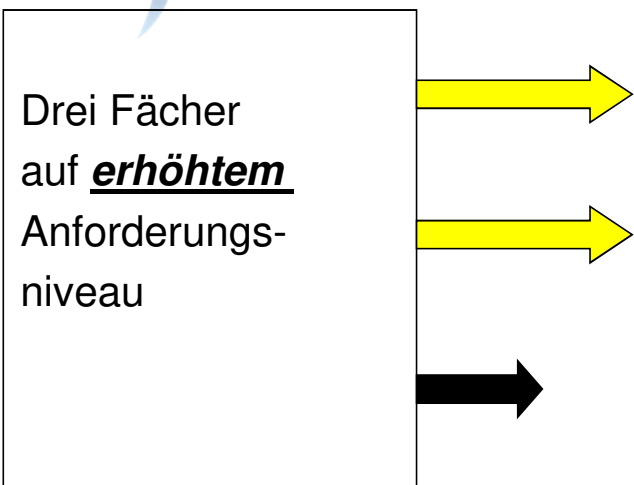

- Schwerpunktfach – P1,P2
- 3. Prüfungsfach – P3

Die 3., 4. und 5. Prüfungsfächer eines Durchlaufs sind in der Reihenfolge vertauschbar.

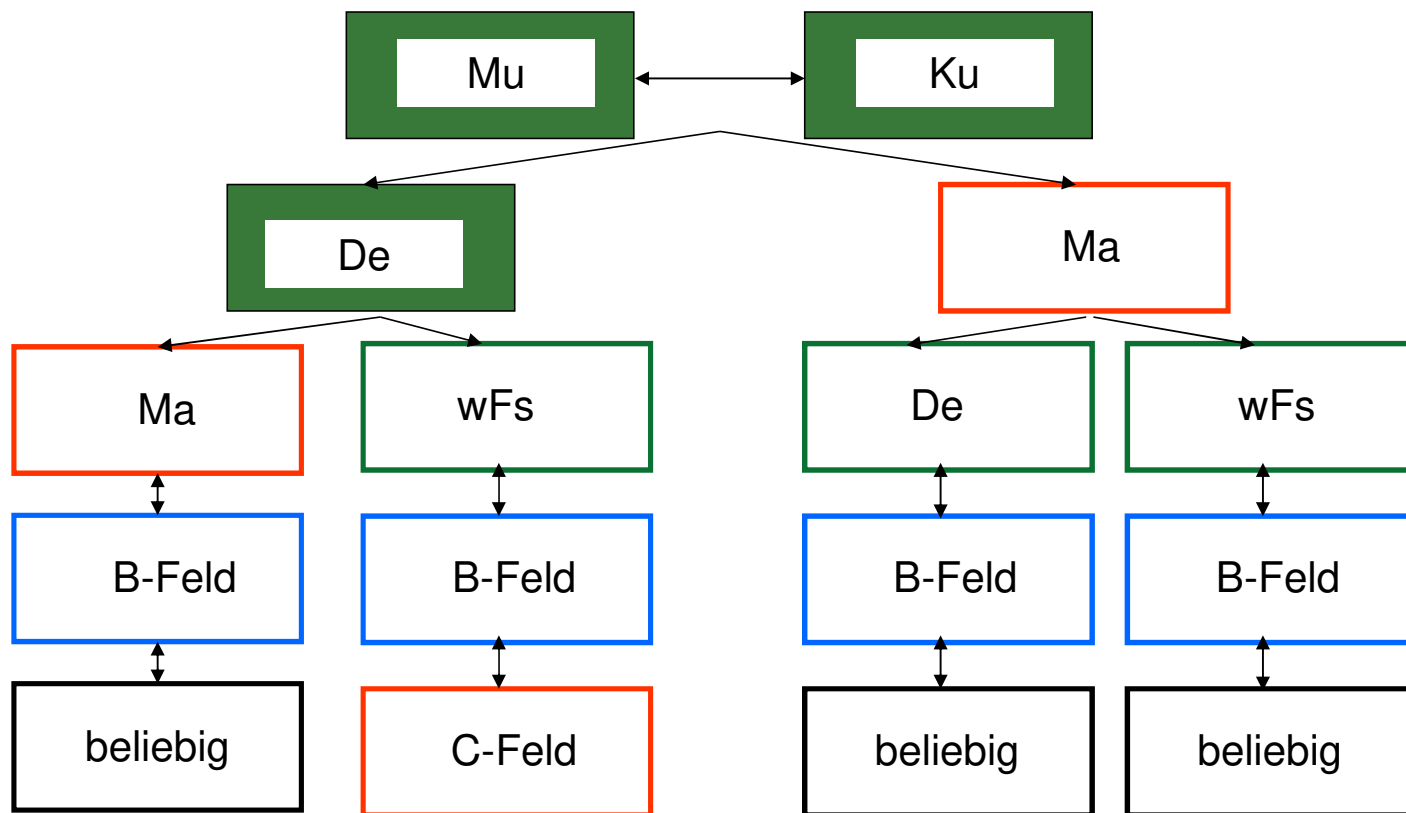

Als P-Fach mit erhöhtem Niveau kann nur eine Fremdsprache gewählt werden, wenn es sich um eine fortgeführte Fremdsprache (wFs) handelt.



GYMNASIUM MELLENDORF

# Prüfungsfächer im naturwissenschaftlichen Schwerpunkt

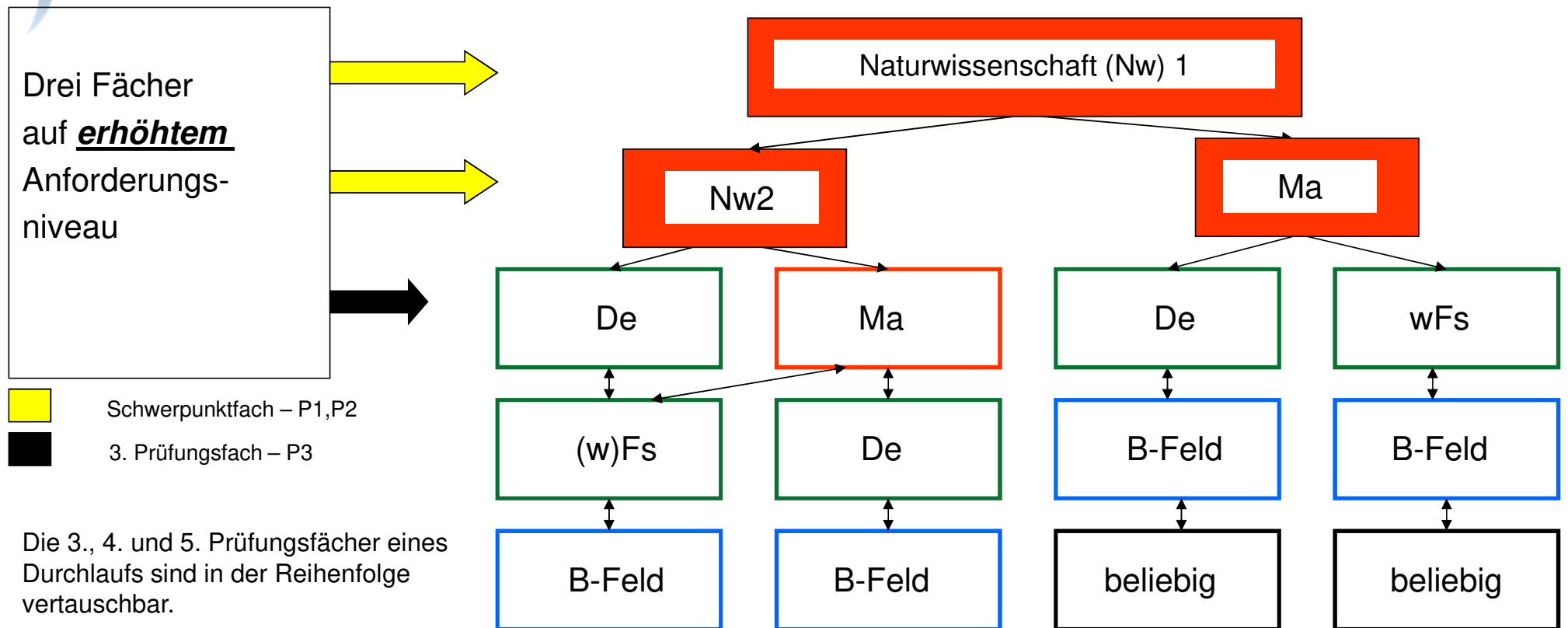



Als P-Fach mit erhöhtem Niveau kann nur eine Fremdsprache gewählt werden, wenn es sich um eine fortgeführte Fremdsprache (wFs) handelt.

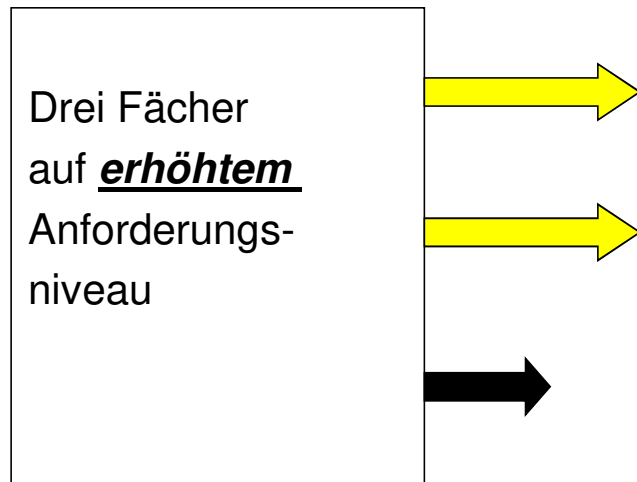

# Prüfungsfächer im sportlichen Schwerpunkt

GYMNASIUM MELLENDORF



-  Schwerpunktfach – P1,P2
-  3. Prüfungsfach – P3

Die 3., 4. und 5. Prüfungsfächer eines Durchlaufs sind in der Reihenfolge vertauschbar.

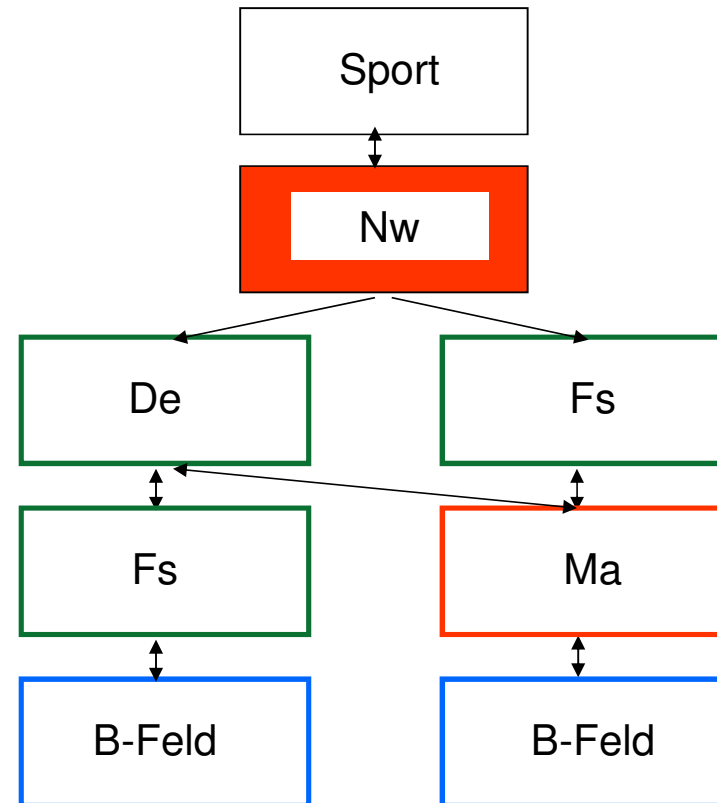

Als P-Fach mit erhöhtem Niveau kann nur eine Fremdsprache gewählt werden, wenn es sich um eine fortgeführte Fremdsprache (wFs) handelt.



# Prüfungsfächer im gesellschaftswissenschaftlichen Schwerpunkt

GYMNASIUM MELLENDORF

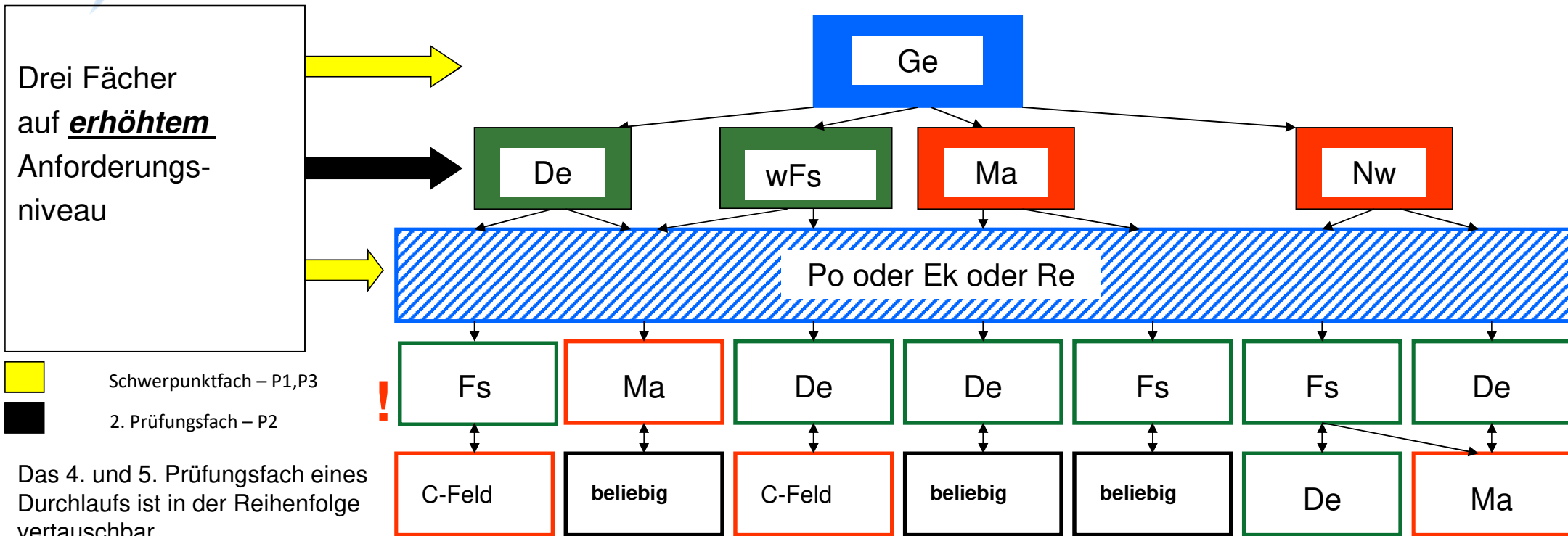

Als P-Fach mit erhöhtem Niveau kann nur eine Fremdsprache gewählt werden, wenn es sich um eine fortgeführte Fremdsprache (wFs) handelt.



# Mindest-Belegungsverpflichtungen

GYMNASIUM MELLENDORF

Sprachlich	Naturwis.	Mus.-künstl.	Gesellschaftsw.	Sportlich	WStd	Hj
De <sup>3)</sup>	De	De <sup>3)</sup>	De	De	3/5	4
FS <sup>3)</sup>	FS	FS	FS	FS	3/5	4
Ma	Ma <sup>5)</sup>	Ma <sup>3)</sup>	Ma	Ma	3/5	4
NW	NW <sup>5)</sup>	NW	NW	NW	3/5	4
Fortgef. FS	NW	Mu / Ku	Ge	Sp m. Theorie	5/6	4
Prüfungsf. B	Prüfungsf. B	Prüfungsf. B	PO/EK/RE <sup>4)</sup>	Prüfungsf. B	3/5	4
			FS / NW <sup>9)</sup>	FS / NW <sup>9)</sup>	3	2
Mu / Ku / ðS	Mu / Ku / ðS	Mu / Ku / ðS	Mu / Ku / ðS	Mu / Ku / ðS	3/5	2
Ge	Ge	Ge		Ge	3/5	2
Po	Po	Po	Po*	Po	3/5	2
Re/ WN / Phil <sup>7)</sup>	Re / WN / Phil <sup>7)</sup>	Re / WN / Phil <sup>7)</sup>	Re / WN / Phil <sup>7)8)</sup>	Re / WN / Phil <sup>7)</sup>	3/5	2
Sport <sup>11)</sup>	Sport <sup>11)</sup>	Sport <sup>11)</sup>	Sport <sup>11)</sup>		2	4
Seminarfach	Seminarfach	Seminarfach	Seminarfach	Seminarfach	2	3
Wahlfächer um Mindestpflichtstunden zu erfüllen <sup>12)</sup>						
Mindestpflichtstunden					32	